

REV. 1

# OCEANUS 12 VST

315 - 3 - 2

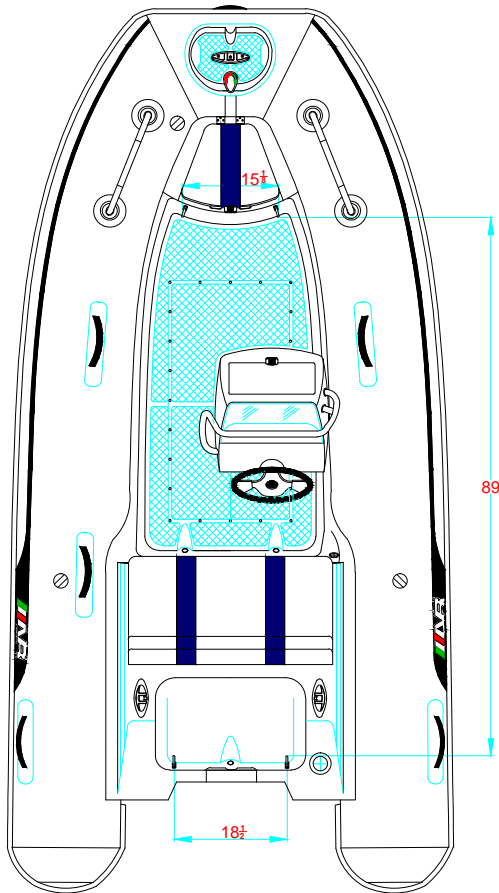

-LOCATION AND DISTANCE  
OF DAVIT LIFTING POINTS

UBICACION Y DISTANCIA  
DE LOS GANCHOS DE IZADO

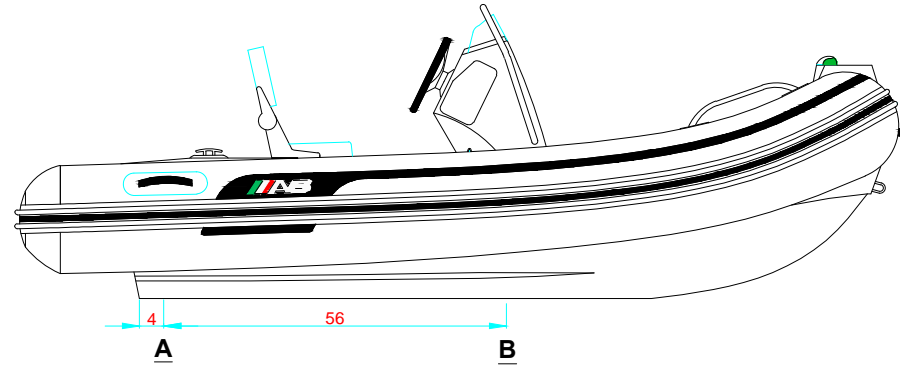

LONGITUDINAL PROFILE  
VISTA LATERAL

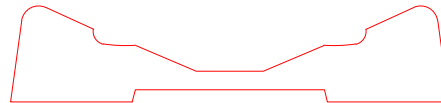

TRANSVERSAL SECTION "A"  
SECCION TRANSVERSAL "A"

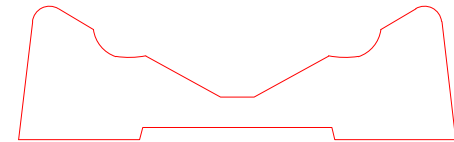

TRANSVERSAL SECTION "B"  
SECCION TRANSVERSAL "B"

-RECOMMENDED CHOCK LOCATION AND BUILDING DIMENSIONS  
UBICACION DE LAS CUNAS Y SUS MEDIDAS DE FABRICACION

-VERIFY MEASUREMENTS WITH ACTUAL HULL  
VERIFICAR MEDIDAS DE ACUERDO A CASCO ACTUAL

**NOTES:** 1.- ALL DIMENSIONS IN INCHES